

Manual de utilizare
Congelator
SCE331A+



Citiți cu atenție aceste instrucțiuni de utilizare și păstrați-le cu grijă și în siguranță pentru orice consultare ulterioară!

Va multumim pentru alegerea dvs. de a achizitiona acest aparat frigorific.

In vederea unei bune utilizari si in conditii de siguranta, va rugam sa parcurgeti cu atentie acest manual de utilizare si pastrati-l si pentru o consultare ulterioara.

Ghid de utilizare a manualului de instructiuni

Urmatoarele simboluri vor fi gasite pe parcursul manualului si vor avea urmatoarele semnificatii:



Instructiuni de siguranta



Sfaturi si ponturi



Instructiuni detaliate pentru o anumita operatiune



Informatie pentru mediul inconjurator

MASURI IMPORTANTE DE SIGURANTA

Aceste atentionari sunt furnizate pentru siguranta dvs. Asigurati-va ca le-ati inteles in totalitate inainte de instalarea si utilizarea acestui aparat. Siguranta dvs. este cu adevarat cea mai importanta. Daca aveti anumite incertitudini referitoare la intelesul unor anumite cuvinte, va rugam sa contactati magazinul de unde ati achizitionat produsul.

Instalarea

- Acest aparat este greu. Aveti grija cand il mutati sau transportati.
- Este periculos sa modificati caracteristicile tehnice ale acestui produs in orice fel.
- Asigurati-va ca aparatul nu este pozitionat pe cablul de alimentare. Daca observati deteriorari ale cablului de alimentare acesta ar trebui inlocuit de catre un service local autorizat al importatorului.
- Orice actiune electrica legata de acest aparat trebuie efectuata de catre un electrician sau de catre o persoana competenta.
- Partile care se incalzesc nu trebuie sa fie expuse. Ori de cate ori este posibil, spatele aparatului trebuie sa fie aproape de un perete dar pastrand distanta necesara pentru ventilatie conform cu instructiunile din acest manual.
- Aparatul trebuie lasat cel putin 2 ore inainte de a-l porni, pentru ca agentul frigorific sa se stabilizeze.

Siguranta pentru copii

- Nu permiteti copiilor sa manipuleze sau sa se joace cu si in interiorul aparatului.

In timpul utilizarii

- Acest aparat a fost creat doar pentru uz casnic, putandu-se depozita in interiorul sau doar produse alimentare.
- Alimentele inghetate dup ce au fost dezghetate nu mai pot fi recongelate.
- Nu asezati in congelator nici un ambalaj cu bauturi carbogazoase.
- Inghetatele pot provoca degeraturi daca sunt consumate direct din congelator.
- Nu scoateti alimente din congelator avand mainile ude/umede, aceasta putand cauza degeraturi rapide.

Curatarea si Intretinerea

- Opriti congelatorul, scoateti-l din priza inainte de a efectua operatiunile de curatare si de intretinere.
- Nu folositi ustensile ascutite pentru a elimina gheata in timpul decongelarii (v. cap. Decongelarea).

Service-ul

- Acest produs trebuie reparat de catre personalul service autorizat, care va folosi doar piese originale furnizate de catre importator.
- In nici o circumstanta nu incercati sa reparati aparatul dvs. insiva. Altfel, pot aparea accidente sau disfunctionalitati ale aparatului. Contactati cel mai apropiat service autorizat al importatorului

La sfarsitul “vietii” aparatului

- Cand doriti sa eliminati acest aparat va rugam sa luati legatura cu un centru de colectare.
- Scoateti aparatul din priza, asigurati-va ca ati taiat cablul de alimentare, iar in interiorul aparatului nu a mai ramas nimic.



Va rugam sa cititi cu atentie aceste instructiuni inainte de utilizare si pastrati-le pentru consultari ulterioare.

CUPRINS

Pentru utilizare

Instructiuni importante de siguranta 5

Descrierea aparatului 7

Panoul de control 7

Utilizarea aparatului 8

Inainte de utilizare

Termostatul

Pornirea aparatului

Descrierea panoului de control

Reglarea temperaturii

Blocarea butoanelor

Alarma usa deschisa

Alarma temperatura ridicata

Compartimentul de congelare 9

Congelarea alimentelor proaspete

Depozitarea alimentelor congelate

Curatarea si Intretinerea 10

Curatarea interioara

Curatarea exterioara

Dezghetarea congelatorului

Cand aparatul nu este folosit un timp mai indelungat

Ghid de probleme 11
si rezolvarile lor

Pentru instalare

Schimbarea sensului usii 12

Conditii de instalare 13

Ventilatie

Echilibrare la nivel

Fisa tehnica a produsului 14

Descrierea congelatorului

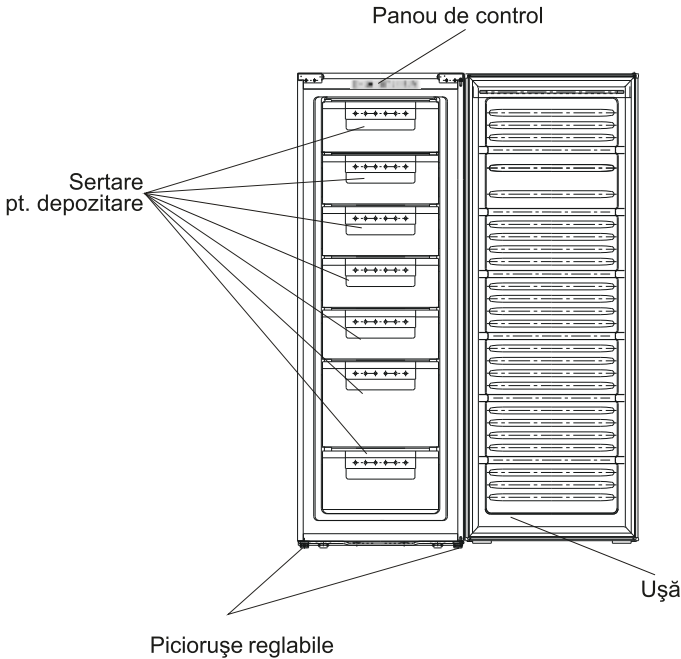

Panou de control

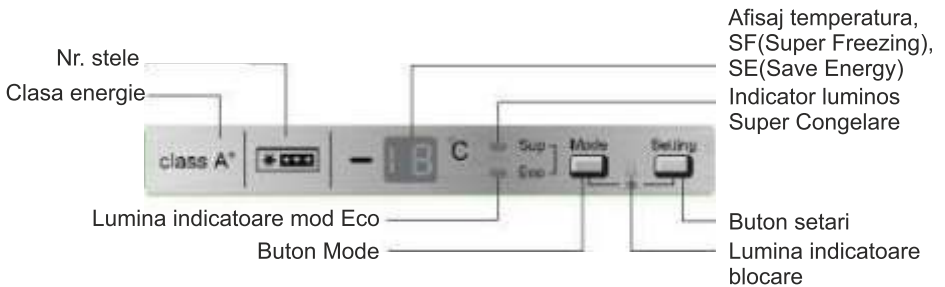

FOLOSIREA CONGELATORULUI

 *Acest aparat a fost proiectat pentru uz casnic, in mod special pentru depozitarea de produse alimentare.*

Acest aparat este construit pentru a functiona intr-o incapere cu temperatura ambientala cuprinsa intre 10°C si 43°C.

Daca aceste limite de temp. sunt depasite (mai rece sau mai cald), aparatul nu va functiona corect. Daca temperatura mediului ambiant va fi necorespunzatoare timp indelungat, temperatura din interiorul aparatului va fi mai mare decat -18°C si atunci alimentele vor avea de suferit.

Inainte de utilizare

Eliminati toate benzile adezive de siguranta. S[alati interiorul aparatului cu apa calduta cu putin bicarbonat de sodiu (5 ml la 0,5 litri de apa). Nu folositi sapun sau detergent pentru ca mirosul lor poate persista. Stergeti apoi cu o carpa uscata intreaga suprafata.

Termostatul

Termostatul este situat in zona panoului de control in partea superioara a sertarelor de depozitare ale congelatorului.

Temperatura interioara este influentata de mai multi factori, printre care:

- Temperatura incaperii
- Frecventa de deschidere a usii
- Cantitatea de alimente din interior
- Pozitia aparatului

In determinarea nivelului de temperatura corect toti acesti factori trebuiesc luati in considerare si totodata eventuale experimente pot fi la fel de utile.

 *Nu permiteti copiilor sa se joace cu acest aparat!*

 *Nu folositi detergenti, pulberi abrazive, produse de curatenie foarte parfumate, solutii sau produse care sa contina alcool.*

Descriere panou de control

● **MODE:** Cand apasati prima data pe butonul Mode becul indicator "Sup" va lumina si aparatul va asigura temperatura minima pentru congelare rapida, iar pe display va aparea "SF".

Cand apasati pentru a 2-a oara pe butonul Mode, becul "Sup" nu va mai fi aprins si se va aprinde becul "Eco", iar congelatorul va intra in modul de operare Eco (de economisire a energiei) si pe display va aparea "SE" (Save Energy).

Cand apasati pentru a 3-a oara pe butonul Mode, atat becul "Sup" cat si cel "Eco" vor fi stinse, iar aparatul se va intoarce la modul de racire setat de utilizator (Setting).

Reglajul se poate face in mod ciclic alegand intre "Sup", "Eco" si "Setting".

Reglarea temperaturii

Apasati butonul "Setting" (setare), numarul care va aparea pe ecran va clipi, in acest moment puteti regla temperatura dorita apasand acest buton.

Temperatura poate fi reglata, in mod ciclic de la -16°C la -22°C.

Dupa 5 sec. de cand nu mai apasati pe buton, temp. aleas va fi memorata.

Blocarea butoanelor

Pentru blocarea panoului de butoane, apasati in acelasi timp butoanele "Mode" si "Setting" timp de 3 sec. In acest moment becul de blocare se va aprinde.

Daca doriti sa deblocati butoanele, apasati din nou in acelasi timp butoanele "Mode" si "Setting" timp de 3 sec.

Oprirea congelatorului

Apasati butonul "Setting" timp de 5 sec.

Afisarea temperaturii

Atentie, temperatura afisata este cea setata, nu cea reala.

Alarma usa deschisa

Daca ati uitat sa inchideti usa timp de 5 min., un sunet va va avertiza asupra acestui lucru (de 3 ori la interval de 5 sec., apoi se va opri timp de 5 min. si apoi va reincepe). Sunetul se va opri atunci cand veti inchide usa aparatului.

Alarma temperatura ridicata

Dupa 3 ore de functionare si daca temperatura interioara este mai mare de -8°C, atunci pe afisaj va aparea "ht" = High Temperature = Temp ridicata impreuna cu un sunet avertizor. Acesta se va auzi pana veti apasa orice buton.

Compartimentul de congelare

Simbolul  arata ca acest aparat poate mentine alimentele la un interval de -18°C<->-24°C care permite atat pastrarea alimentelor pe un termen lung, cat si congelarea alimentelor proaspete. Temperatura interioara este controlata automat cu ajutorul termostatului aflat pe panoul de control.

Datorita diverselor solutii de instalare, a metodelor de utilizare si a conditiilor ambientale, reglarile termostatului sunt foarte necesare.

 Cea mai buna metoda de stabilirii a temperaturii interioare, este de a citi un termometru introdus in alimentele inghetate. Citirea trebuie efectuata rapid deoarece temp. va creste foarte rapid la scoaterea termometrului.

Congelarea alimentelor proaspete

Canititatea maxima ce poate fi congelata cu acest congelator este de 11 kg. Asezati alimentele proaspete in cosurile congelatorului. Pentru a se realiza acest lucru e posibil ca alimentele congelate sa fie reasezate. In timpul procesului de congelare temp. alimentelor proaspete poate fi coborata rapid, astfel cristalele de gheata mentinandu-se la dim. mici pentru a nu deteriora structura alimentelor. Daca procesul de este lent, atunci se vor forma cristale mari iar acestea vor afecta calitatea alimentelor atunci cand vor fi dezghetate.

Pachetele care se doresc a fi congelate trebuiesc asezate cat mai departe posibil de peretii sertarelor in asa fel incat spatiile dintre ele sa permita aerului rece sa circule. Ele nu ar trebui sa se atinga de pachetele deja congelate.

Daca uitati sa opriti butonul FAST FREEZE dupa 24 de ore nu va faceti probleme, dar din ratiuni de economie a energiei electrice, incercati sa tineti minte sa opriti congelarea rapida dupa ce procesul de congelare a luat sfarsit.

Daca doriti sa congelati alimente de dimensiuni puteti scoate sertarul din partea superioara.

 *Alimentele congelate nu mai pot fi din nou inghetate dupa ce au fost decongelate. Nu scoateti alimente congelate din interior daca aveti mainile umede/ude, aceasta putand cauza degeraturi sau raniri.*

Din motive de siguranta, sertarele congelatorului sunt montate avand "opritoare", asadar, puteti sa le trageti inafara pana ajungeti la "opritor", iar apoi ridicati si trageti de to sertarul inafara aparatului. Pentru reintroducerea lor, efectuati operatiunile in sens invers.

Depozitarea alimentelor congelate

Acest aparat are capacitatea neta de 212 litri

Acesta este un tip de masurare standard dar capacitatea actuala depinde de dimensiunile si densitatile alimentelor ce se doresc a fi congelate, calcule bazate pe o densitate medie de 0,32 kg la litru.

Pachetele cu alimente congelate procurate din comert trebuiesc pastrate conform cu recomandarile producatorului, si trebuiesc reintroduse in congelator in cel mai scurt timp posibil dupa cumparare. Congelatorul dvs. va poate oferi un timp de pastrare care in general este de 3 luni dar aceasta durata poate varia in functie de perioadele recomandate pe pachetele congelate procurate din comert.



Nu asezati recipiente sigilate sau lichidate carbogazoase in interiorul congelatorului, deoarece acestea pot crea presiune asupra recipientului putand rezulta explozii si astfel deteriorarea congelatorului.

Cuburile de gheata si inghetata nu trebuiesc consumate imediat dupa ce le-ati scos din congelator, pentru ca pot aparea degeraturi sau raniri.



Sfaturi si ponturi

- Orice pachet deschis de alimente congelate trebuie impachetat din nou ermetic pentru a preveni evaporarea suprafetei alimentului, provocand uscarea lui.
- Alimentele congelate care s-au dezghetat accidental trebuie fie consumate imediat fie aruncate. Altfel, daca alimentele sunt nepreparate si au fost dezghetate partial, atunci ele pot fi preparate si apoi recongelate.
- O congelare optima presupune rotirea alimentelor in congelator in mod regulat. Altfel, cu timpul, aroma si textura originala a alimentelor se vor modifica.

CURATAREA SI INTRETINEREA

 *Inaintea oricaror operatiuni de curatare sau intretinere, trebuie sa DECONNECTATI aparatul de la PRIZA DE ALIMENTARE!!*

Curatarea interioara

Curatati interiorul si accesoriile cu apa calduta si bicarbonat de sodiu(5 ml la 0.5 litre de apa).Clatiti si apoi stergeti cu o carpa uscata.

 *Nu folositi detergenti sau solutii abrazive produse de curatare parfumate, ceara de lustruit sau produse de curatare care contin solutii de albire sau alcool.*

Curatarea exterioara

Stergeti exteriorul carcasei congelatorului cu solutie de apa cu sapun.

 *NU folositi substante sau solutii abrazive. Totodata, alimentele congelate au margini ascutite asa ca fiti atenti atunci cand le scoateti din congelator pentru a efectua curatarea sau intretinerea acestuia.*

O data sau de doua ori pe an stergeti compresorul aflat in spatele aparatului, cu o perie sau cu un aspirator, deoarece o acumulare de praf pe el poate afecta performantele aparatului si totodata poate genera consum excesiv de electricitate.

Dezgheatarea congelatorului

1. Impachetati alimentele congelate in bucati de hartie de ziar.
2. Opriti aparatul scotand in acelasi timp stecherul cablului de alimentare din priza.
3. Deschideti usa congelatorului.
4. Asezati un recipient potrivit pentru a colecta apa rezultata in urma dezghetarii.
5. Dupa dezghetare, curatati si uscati interiorul.
6. Porniti din nou aparatul si reintroduceti alimentele congelate.



- Dezghetarea poate fi grabita introducand vae cu apa calda(nu fiarta) in congelator si indepartand cu grija cu o spatula de gheata care se desprinde usor.
- Daca temperatura alimentelor inghetate va creste pe durata dezghetarii atunci durata de viata a alimentelor se va scurta.

Cand aparatul nu este in uz

Cand aparatul nu este folosit un timp indeungat, deconectati-l de la priza de alimentare, goliti-l de alimente si curatati-l, lasand usa deschisa pentru a preveni formarea de mirosuri neplacute.

GHID DE PROBLEME SI REZOLVARILE LOR

Inainte de a contacta service-ul autorizat al importatorului, verificati urmatoarele:

Simptom	Solutie
Aparatul nu este alimentat cu energie electrica	Verificati daca priza dvs. are curent electric.
	Asigurati-va ca nu aveti probleme cu alimentarea generala de energie electrica
	Verificati daca sigurantele nu sunt cazute.
Temperatura interioara este prea ridicata	Verificati ca temperatura mediului ambiant in care functioneaza aparatul este cuprinsa intre 16°C to 38°C.Repozitionati aparatul daca este necesar.
	Verificati daca termostatul este pozitionat corect avand in vedere temperatura mediului ambiant.
Usa congelatorului nu se mai deschide	Usa congelatorului tocmai a fost inchisa? Daca da, lasati-o cateva minute inchisa, pentru a se egaliza presiunea din interior si apoi deschideti-o.
Compresorul functioneaza fara intrerupere.	Reglati termostatul pentru a avea temperatura potrivita A se vedea pag. 5.
	Verificati daca usa este inchisa bine.
	Au fost introduse in ultimul timp cantitati mari de alimente in interior / si sau usa a fost deschisa cu o frecventa mare.
	Asigurati-va ca nu este blocata circulatia aerului.
S-a format un strat excesiv de gheata.	Asigurati-va ca usa este inchisa bine.
	Verificati ca nici un produs din interior sa nu forteze deschiderea usii congelatorului.
	Asigurati-va ca garnitura usii este intacta si curata.
	Va rugam sa efectuati dezghetarea periodica a aparatului.
Zgomot redus	In anumite limite este normal sa se auda.

Daca si dupa aceste verificari aparatul arata semne de nefunctionalitate, va rugam sa apelati centrul service autorizat, de pe certificatul de garantie.

Daca defectiunile aparute vor fi constatate ca se datoreaza caderilor de tensiune sau a unor defecte mecanice sau a unei interventii neautorizate, este posibil ca aparatul sa nu mai faca obiectul unui produs in garantie(vezi certificatul de garantie).

Schimbarea sensului de deschidere al usii

Acest congelator a fost construit cu balamalele pe partea dreapta. Daca doriti sa schimbati sensul de deschidere al usii, urmati pasii de mai jos:

1. Desurubati cele 2 suruburi (8) care tin balamala de jos (5) (partea dreapta) de cadrul congelatorului. Scoateti balamaua de jos (5);
2. Eliberati usa din balamala superioara (2) si asezati-o pe o suprafata plana si curata incercand sa o protejati de eventuale zgarieturi;
3. Desfaceti suruburi (4) mentinand panoul de sus (1). Trageti inspre afara panoul din partea superioara;
4. Desurubati piulita de balamaua superioara (3). Repozitionati capatul balamalei din cosul din dreapta (3) in balamaua din partea stanga (10) ;
5. Desurubati piciorusul din partea stanga (9) si transferati-l in partea dreapta;
6. Fixati usa la loc, asigurandu-va ca ati fixat-o in cosul balamalei din stanga(10)
7. Inainte de a fixa balamaua de jos (5), scoateti boltul (6) si intoarcati sensul balamalei de jos (5). Apoi instalati balamaua de jos (5) in partea stanga a ramei inferioare cu 2 suruburi (8) ;
8. Introduceti boltul(6) in balamaua (5) ;
9. In timp ce tineti usa in pozitia inchis, atasati balamaua (5) in partea stanga a ramei inferioare (8), strangeti cele 2 suruburi (8) pana cand partea superioara a usii este paralela cu marginea de sus a congelatorului;

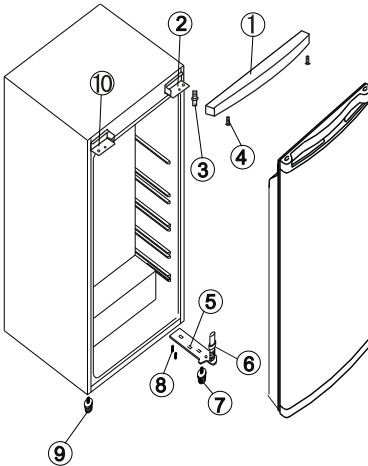

FIG. 1

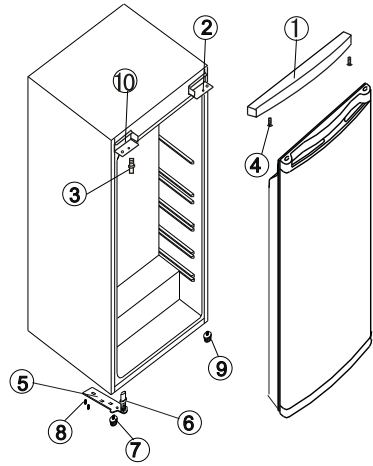

FIG. 2

FIG.1 - REPREZINTA POZITIA USII INAINTE DE SCHIMBAREA SENSULUI DE DESCHIDERE

FIG.2 - REPREZINTA POZITIA USII DUPA SCHIMBAREA SENSULUI DE DESCHIDERE

Conditii de instalare

Pentru a va asigura ca acest aparat este instalat corect verificati ca temperatura mediului ambiant sa nu fie mai mica decat 16°C si nici mai mare decat 32°C

Evitati urmatoarele locatii: bucatarii neventilate, in exterior, garaj, pivnite. Pentru o operare corecta acest aparat trebuie sa fie instalat:

- intr-un mediu uscat.
- sa nu fie expus direct razelor solare.
- departe de o sursa de caldura (aragaz sau o sursa de incalzire a incaperii).

Aparatul devine foarte greu atunci cand este incarcat cu alimente si astfel el are nevoie sa fie pozitionat pe o suprafata plana si neteda.

Ventilatia

Plasati congelatorul catre un perete din spatele sau dar fata de care trebuie sa pastreze o distanta de cel putin 50 mm (2") pentru ca aerul sa poata circula. Aceasta distanta trebuie mentinuta.

Daca nu poate fi pastrat un spatiu deasupra congelatorului de circa 25mm (1") cel putin pe partile laterale aceasta distanta trebuie mentinuta.

 **Asigurati-va ca aparatul nu este pozitionat pe cablul de alimentare.**

Partile care se incalzesc nu trebuie sa fie expuse. Ori de cate ori este posibil , spatele aparatului trebuie sa fie pozitionat langa un perete dar unde trebuie lasat un spatiu pentru ca aerul sa poata circula.

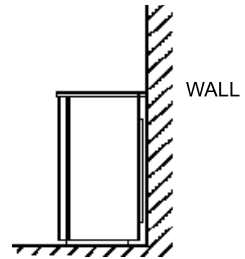



Echilibrarea la nivel

Aparatul trebuie mentinut la nivel orizontal, astfel:

- asigurati-va ca aparatul este in pozitie verticala iar piciorusele ajustabile sunt in contact ferm cu podeaua.

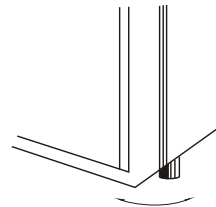
Echilibrati nivelul aparatului desuruband piciorusul cel mai apropiat de partea inferioara (folosind degetele sau o cheie).



 **Acest aparat este greu. Aveti grija cand il transportati sau il mutati.**

* Pentru specificatii tehnice detaliate , puteti vizualiza eticheta de pe spatele congelatorului. Acestea se pot schimba fara o notificare prealabila.

FIȘA TEHNICĂ A PRODUSULUI

1. Marca comercială a producătorului:	SAMUS [®]
2. Modelul de fabricație:	SCE331A+
3. Tipul aparatului:	Congelator
4. Importator:	SC Smart Electro-Distribution SRL
5. Adresă importator:	bvd. Basarabia, nr. 256, poarta 3-Faur, sector 3, București, România
6. Clasa de eficiență energetică a modelului:	A+
7. Afișaj electronic al funcțiilor/temperaturii:	DA
8. Consumul de energie(kwh/an):	256
9. Volumul util al compartimentului de alimente congelate(litri):	212
10. Număr de compresoare:	1
11. Număr de stele ale compartimentului de congelare:	****
12. Depunere de gheață:	DA
13. Dezghețare manuală:	DA
14. Autonomia în caz de Nealimentare cu energie(h):	20
15. Capacitatea de congelare(kg/24h):	11
16. Clasa de climă(temp. încăperii în care ap. funcț. la param. normali/°C)	SN/N/T/ST(10-43)
17. Nivelul de zgomot[dB(A)]:	43
18. Dimensiuni nete(LxAxÎ/mm):	600x595x1710
19. Dimensiuni brute(LxAxÎ/mm):	650x635x1783
19. Voltaj/Frecvență:	220-240/50
20. Fabricat în PRC	

Parametrii energetici sunt măsurați în conformitate cu prevederile EMC Directive 89/336/EEC și 93/68/EEC cu privire la compatibilitatea electromagnetică și EMC Directive 73/23/EEC și 93/68/EEC pentru joasă tensiune.

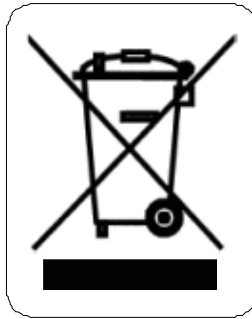

Folosirea simbolului alăturat indică faptul că acest produs nu poate fi tratat ca un gunoi menajer.

Asigurându-vă că produsele care au acest symbol sunt scoase din uz într-un mod corect, veți ajuta la prevenirea potențialelor consecințe negative pentru mediul înconjurător și pentru sănătatea oamenilor, consecințe care ar fi putea fi cauzate de manipularea neadecvată a acestor produse.

Vă rugăm contactați cel mai apropiat Centrul de Colectare a DEEE (deșeuri de echipamente electrice și electrocasnice),service-ul local ce se ocupă de scoaterea din uz a acestor tipuri de produse sau magazinul de unde ați achiziționat produsul!

SAMUS[®]
Aproape de tine!